

ГМИ-32Б

ИМПУЛЬСНЫЙ МОДУЛЯТОРНЫЙ ТЕТРОД TETRODE

Импульсный модуляторный тетрод ГМИ-32Б предназначен для коммутации импульсной мощности в радиотехнической аппаратуре.

ОБЩИЕ СВЕДЕНИЯ

Катод – оксидный синтерированный косвенного накала.
Охлаждение – воздушное принудительное.
Высота с выводами не более 425 мм.
Диаметр не более 126,5 мм.
Масса не более 4 кг.

The ГМИ-32Б tetrode is used as a pulse power switch in RF equipment.

GENERAL

Cathode: indirectly heated, sintered, oxide-coated.
Cooling: forced air.
Height with leads: at most 425 mm.
Diameter: at most 126.5 mm.
Mass: at most 4 kg.

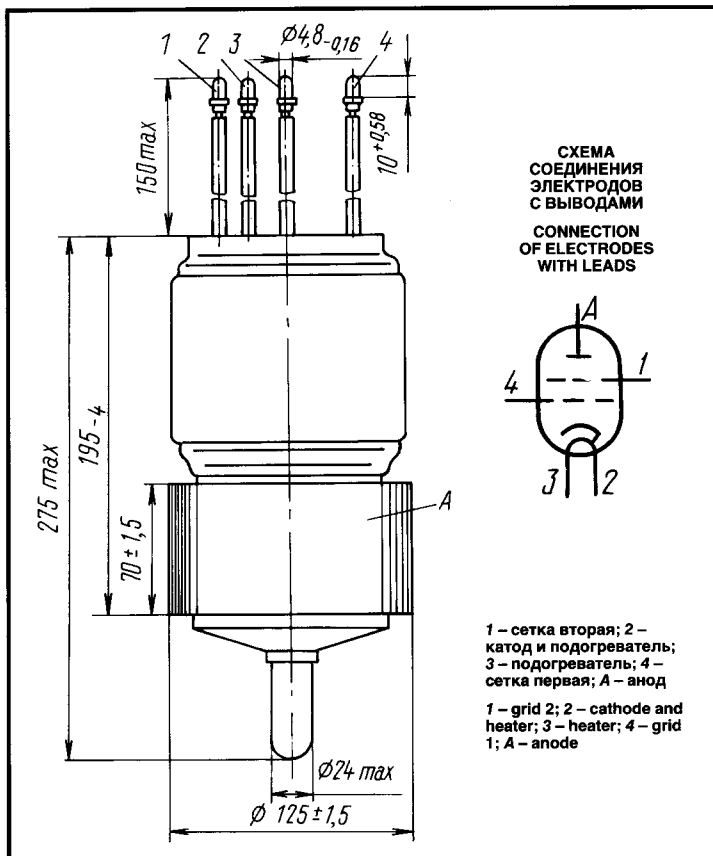

ДОПУСТИМЫЕ ВОЗДЕЙСТВУЮЩИЕ ФАКТОРЫ ПРИ ЭКСПЛУАТАЦИИ

Вибрационные нагрузки:	
диапазон частот, Гц	1–600
ускорение, м/с ²	98
Многokrатные ударные нагрузки с ускорением, м/с ²	392
Температура окружающей среды, °С	–60 – +85
Относительная влажность воздуха при температуре до +35 °С, %	98

OPERATING ENVIRONMENTAL CONDITIONS

Vibration loads:	
frequencies, Hz	1–600
acceleration, m/s ²	98
Multiple impacts with acceleration, m/s ²	392
Ambient temperature, °C	–60 to +85
Relative humidity at +35 °C, %	98

ОСНОВНЫЕ ТЕХНИЧЕСКИЕ ДАННЫЕ Электрические параметры

Напряжение накала (~ или =), В	27
Ток накала, А	9,3–10,7
Ток анода в импульсе (при напряжениях анода 4 кВ, сетки второй 1,75 кВ, смещения минус 700 В, сетки первой в импульсе 150 В, накопительной емкости в цепи анода 5 мкФ), А, не менее	50
Ток сетки первой в импульсе (при напряжениях анода 4 кВ, сетки второй 1,75 кВ, смещения минус 700 В, сетки первой в импульсе 150 В, накопительной емкости в цепи анода 5 мкФ), А, не более	8
Ток сетки второй в импульсе (при напряжениях анода 4 кВ, сетки второй 1,75 кВ, смещения минус 700 В, сетки первой в импульсе 150 В, накопительной емкости в цепи анода 5 мкФ), А, не более	4

BASIC DATA Electrical Parameters

Heater voltage (AC or DC), V	27
Heater current, A	9.3–10.7
Peak anode current (at anode voltage 4 kV, grid 2 voltage 1.75 kV, bias voltage –700 V, peak grid 1 voltage 150 V, reservoir capacitor in anode circuit 5 μF), A, at least	50
Peak grid 1 current (at anode voltage 4 kV, grid 2 voltage 1.75 kV, bias voltage –700 V, peak grid 1 voltage 150 V, reservoir capacitor 5 μF in anode circuit), A, at most	8
Peak grid 2 current (at anode voltage 4 kV, grid 2 voltage 1.75 kV, bias voltage –700 V, peak grid 1 voltage 150 V, reservoir capacitor 5 μF in anode circuit), A, at most	4
Negative cutoff voltage (at anode voltage 44 kV, grid voltage 1.75 kV, reservoir capacitor 0.25 μF in anode circuit), V, at most	600

ИМПУЛЬСНЫЙ МОДУЛЯТОРНЫЙ ТЕТРОД TETRODE

ГМИ-32Б

Напряжение запирающего отрицательное (при напряжениях анода 44 кВ, сетки второй 1,75 кВ, накопительной емкости в цепи анода 0,25 мкФ), В, не более	600
Время разогрева катода, с, не более	180
Межэлектродные емкости, пФ:	
входная	140-180
выходная	20-33
проходная, не более	1

Cathode heating time, s, at most	180
Interelectrode capacitance, pF:	
input	140-180
output	20-33
transfer, at most	1

Максимальные предельно допустимые эксплуатационные данные

Напряжение накала (~ или =), В	24,3-29,7
Наибольшее напряжение анода, кВ	40
Наибольшее напряжение сетки второй, кВ	2
Наибольшее напряжение смещения (по абсолютной величине), В	-800
Наибольшее напряжение превышения сетки первой, В	175
Рассеиваемая наибольшая мощность, Вт:	
анодом	2·10 ³
сеткой второй	35
сеткой первой	7
Пусковой ток накала, А, не более	20
Наибольший ток катода в импульсе при скважности 200, А	59
Наименьшее время готовности, с	180
Наибольшая длительность импульса при токе анода в импульсе 50 А, мкс	10
Наименьшая скважность при токе анода в импульсе 50 А	200
Наибольшая температура анода, баллона, ножки, °С	150

Limit Operating Values

Heater voltage (AC or DC), V	24.3-29.7
Anode voltage, kV	40
Grid 2 voltage, kV	2
Maximum bias voltage, absolute value, V	-800
Maximum grid 1 excess voltage, V	175
Dissipation, W:	
anode	2·10 ³
grid 2	35
grid 1	7
Heater starting current, A, max.	20
Peak cathode current at 1/duty factor 200, A	59
Minimum warm up time, s	180
Maximum pulse duration at peak anode current 50 A, μs	10
Minimum 1/duty factor at peak anode current 50 A	200
Temperature at anode, bulb and stem, °C	150

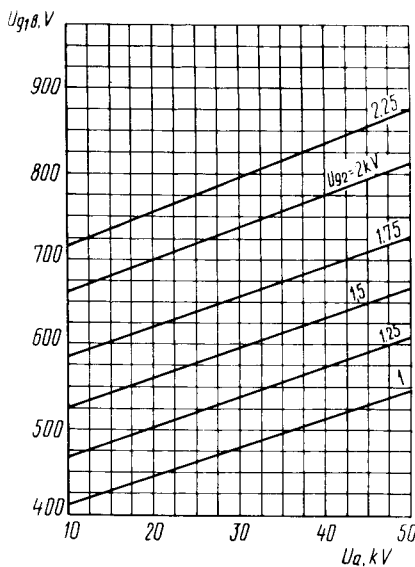

Усредненные характеристики зависимости напряжения смещения сетки первой от напряжения анода
Averaged Characteristic Curves Showing Grid 1 Cutoff Voltage versus Anode Voltage

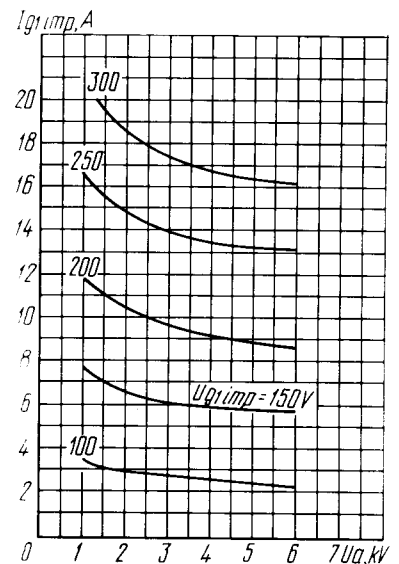

Усредненные импульсные характеристики: $U_{g2} = 1$ кВ;
Averaged Peak Characteristic Curves: $U_{g2} = 1$ кВ

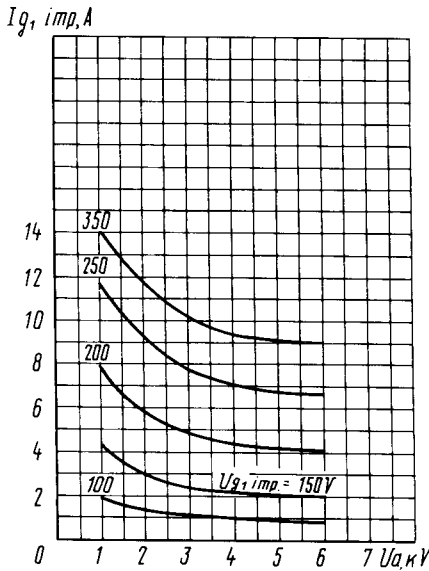

Усредненные импульсные характеристики:
 $U_{g2} = 2 kV$
Averaged Peak Characteristic Curves: $U_{g2} = 2 kV$

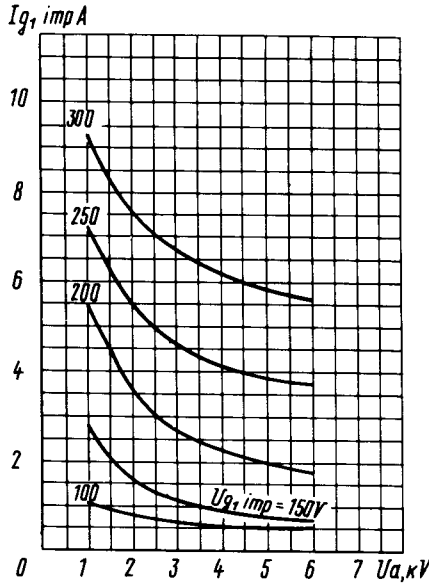

Усредненные импульсные характеристики:
 $U_{g2} = 2.5 kV$
Averaged Peak Characteristic Curves: $U_{g2} = 2.5 kV$

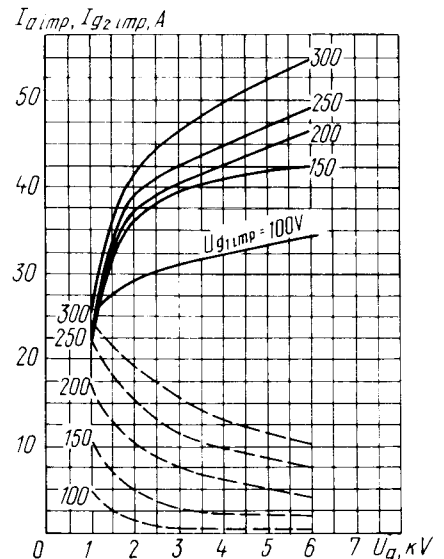

Усредненные импульсные характеристики:
 $U_{g2} = 1 kV$;
— анодные;
- - - сеточно-анодные (по сетке второй)
Averaged Peak Characteristic Curves: $U_{g2} = 1 kV$;
— anode;
- - - grid 2-anode

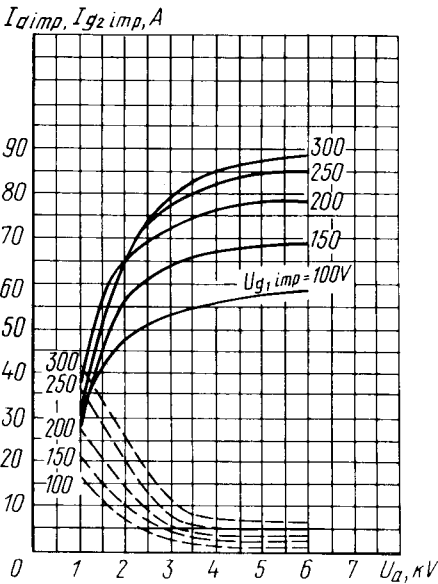

Усредненные импульсные характеристики:
 $U_{g2} = 2 kV$;
— анодные;
- - - анодно-сеточные (по сетке второй)
Averaged Peak Characteristic Curves: $U_{g2} = 2 kV$
— anode;
- - - anode-grid 2

Усредненные импульсные характеристики:
 $U_{g2} = 2.5 kV$;
— анодные;
- - - анодно-сеточные (по сетке второй)
Averaged Peak Characteristic Curves: $U_{g2} = 2.5 kV$;
— anode;
- - - anode-grid 2

